

CEPANO

deceuninck

Her yerdeyiz...



CEP
deceuninck



SİZLER İÇİN DURMADAN, YORULMADAN



ÇALIŞIYOR VE ÜRETİYORUZ.

TÜRKİYE



BELÇİKA



RUSYA



FRANSA



deceuninck

KUZEY AMERİKA



POLONYA



ALMANYA



Deceuninck NV ve Egepen Deceuninck Hakkında	9
Vizyon, Misyon ve Değerlerimiz	11
Kalite Politikamız	12
Kalite Belgelerimiz	13
Çevre Politikamız	15
PVC Pencere ve Kapı Sistemlerinin Avantajları	17
Enerji Tasarrufu - Isı Yalıtımı	18-19
Rüzgar Yüğü Hesapları	20
Pencere Proje'm	21
EPD Belgemiz	22
Renk Seçenekleri	23
Ürünlerimiz	25
• Pencere ve Kapı Sistemleri	27-33
• Sürme Sistemleri	35-39
• Yardımcı Ürünler	41-45
Referanslarımız	47-75

Biz Büyük Bir Aileyiz





Deceuninck NV

Deceuninck NV, yapı endüstrisi için kompaund, tasarım, geliştirme, ekstrüzyon, finisaj ve geri dönüşüm konularında uzmanlaşmış, yıllık cirosu 536 milyon Euro olan, dünya çapında entegrasyonu sağlamış bir gruptur. Şirket, 75 ülkede faaliyet göstermekte olup, üretim ve/veya satış yapan 35 iştiraki, 670'ü Belçika'da olmak üzere 2.821 personeli bulunmaktadır.

Topluluk, kalite ve hizmet anlayışını "mükemmelliğe ulaşma tutkusu"yla özetlemektedir.

Egepen Deceuninck

Egepen Deceuninck markasıyla, yurt içinde geniş bir bayi ağıyla hizmet verilmekte, böylece son kullanıcı zorluk çekmeden ürünlere ulaşabilmektedir. Yeni ürünler ve teknolojik gelişmeler, bayi eğitim seminerleri, uygulamalı işletme eğitimleri ve teknik yayınlar yoluyla müşteri beklentileri en üst seviyede karşılanmaktadır. Bugün, sektörünün en geniş ürün yelpazesine sahip şirketimiz, kendi geliştirdiği 300'ü aşkın kalıpla üretim yapmaktadır. Bayilerimizin markamıza duydukları inanç ve müşteri beklentilerini en yüksek düzeyde karşılama çabasıyla artan satışlarımız, rakiplerimize üstünlüğümüzü hissettirmektedir.

Yurt dışı pazarlardaki payımızı daha da artırabilmek için ihracat departmanımız, yeni pazar araştırmalarını da hızla sürdürmektedir. Üretilen profillerin dünya standartlarına uygunluğu ve lojistik departmanımızın hızlı sevkiyat yapabilme yeteneğiyle bütünleşen bu çalışmalar, yakın gelecekte ihracatımızın daha da artacağına sinyallerini şimdiden vermektedir.

Egepen Deceuninck markasıyla her zamanki gibi üretmeye, araştırmaya, yeni tasarımlara, istihdam yaratmaya ve ülke ekonomisine katkıda bulunmaya devam edeceğiz.



VİZYON, MİSYON VE DEĞERLERİMİZ



SÜRDÜRÜLEBİLİR BİR GELECEK İÇİN;

TEMEL AMACIMIZ

Yenilikçi ve Öncü

Amacımız, edindiğimiz bilgi ve birikimi uzman kadromuzun desteği ile kaliteli ve yenilikçi ürünler üreterek mekanlarınıza taşımak ve yaşam konforunuzu artırmaktır. Bizler, mekanlarınızı ve sevdiğinizizi olumsuz dış koşullardan korumak için yoğun bir şekilde çalışmakta, teknolojiyi yakından takip ederek yeni ürünlerimizi sizlere sunmaktayız. Sistemlerimizin imalatı, montajı ve bakımı son derece kolay olduğundan tüm ürünlerimiz, ihtiyaçlarınızı en yüksek düzeyde karşılayacak şekilde maksimum müşteri memnuniyeti sağlamak amacı ile üretilmektedir.

Ekoloji

Amacımız, yapıların inşasında enerjiyi verimli kullanabilmek için tüm müşterilerimize destek olmaktır. Bu sebeple ürünlerimizin tümü yüksek yalıtım sağlar, uzun ömürlüdür ve az bakım gerektirmektedir. Bizim ürünlerimiz, doğanın formunu bozmamak için en az ekolojik iz bırakacak şekilde minimum enerji kullanarak ve geri dönüştürülebilir yapı ile üretilmektedir.

Tasarım

Amacımız, farklı tasarımlarımız ile mekanlarınızın daha da güzelleşmesine ve mimarinizde kendi tarzınızı yansıtmaya yardımcı olmaktır. Ürünlerimiz, beklentilerinizi karşılayacak şekilde doğanın renklerini bünyesinde bulunduran geniş renk yelpazesi, doğal dokulu ve eşsiz yüzey kalitesiyle zamandan bağımsız bir tasarıma sahiptir.

TEMEL DEĞERLERİMİZ

Dürüstlük

Bizler, her zaman tüm gerçekleri olduğu gibi söyler, tüm iletişim sürecinde açık ve samimi davranırız. İşbirlikçilerimizle ilişkilerimiz değerli bildirimleri direkt ve olumlu bir şekilde yaparız. Çalışanlarımız ve iş ortaklarımız ile takım ruhuyla hareket ederiz. Düzeltici ve önleyici tedbirleri alırken, yanlışları açık yüreklilikle belirtir, doğruları tüm gerçekliği ile savunuruz. Düşündüğümüz ile söylediğimiz birbirinden farklı olamaz. Bizim özgünlüğümüz budur.

Yüksek Performans

Performansımız; çalışanlarımız, müşterilerimiz, toplum ve hissedarlarımızca düzenli bir şekilde ölçülür. Mükemmelliğe ulaşma tutkumuz ile tüm iş süreçlerimizde sürekli gelişim için gayret gösterir, temel amaçlarımızdan, değerlerimizden ve vizyonumuzdan sapmadan yolumuza başarı ile devam ederiz. Söylediğimizi yaparız, yaptığımızı paylaşıyoruz, bizim sorumluluk ve disiplin anlayışımız budur. Yüksek performans hedeflerken tercih önceliğimiz; İnsan, Çevre, Kalite, Hizmet ve Kazanç'tır. (İÇKHK) Kar, sürekliliği olan bir işletme için gereklidir. İşimizin her evresinde, üretimden satış sonrasına kadarki tüm süreçlerimizde her gün performansımızı artırmak için çalışırız.

Girişimcilik

Bizler, dünyaya ve tüm fikirlere açığız. Fırsatları görür ve değerlendiririz. Yetki kullanma adına güven ortamı yaratır, riskleri önceden görür, inisiyatif kullanarak tüm süreçleri başarı ile yönetiriz. İşimizi kendi işimiz gibi sahipleniriz. Tüm çalışanlarımızın kararlarına saygı duyar, sorumluluk almaları için onları cesaretlendirir ve sonrasında takdir ederiz.

TUTKUMUZ

Kültürümüz

Oluşturmuş olduğumuz şirket kültürümüzün sonucu olarak tüm çalışanlarımız ve iş ortaklarımız, birlikte çalışıyor olmaktan gurur duyarlar. Dürüstlük, yüksek performans ve girişimcilik ilkelerine göre tüm çalışmalarını sürdürürler.

Uzun Ömürlü, Çevre Dostu Ürünler

Yüksek yalıtımlı, uzun ömürlü, kaliteli, dayanıklı ve geri dönüştürülebilir ürünler üretmek amacıyla çalışırız.

Sektörde Liderlik

Şirketimiz sektörünün öncü kuruluşlarından biridir. Geniş pazar payı ile ilk üç firma arasında yer alır. Bu başarının arkasında kalite ve hizmette yüksek performans ile karşılıklı güvene dayalı müşteri ilişkileri bulunur.

Güçlü bir Finansal Yapı

Şirketimiz, sürdürülebilir güçlü bir finansal yapıya sahiptir. Tüm faaliyetlerimizi, mali hedeflere dönüştürür, hedeflerimize başarı ile ulaşıyoruz.

KALİTE POLİTİKAMIZ



Ege Profil Tic. ve San. A.Ş., PVC pencere ve kapı sistemleri sektöründe Türkiye'nin lider kuruluşlarından. "İş Mükemmelliği" modelini, üretim aşamasından nihai tüketiciye ulaştırma aşamasına kadar her süreçte büyük bir titizlik ve profesyonellik ile uygulamaya kararlı olan şirketimiz, yaratıcılık ve yenileşimi besleyerek süreçlerini sürekli iyileştirmekte ve sürdürülebilir bir gelecek için sorumluluk almaktadır.

Başarısını rakiplerinden ziyade kendi başarısıyla sınanan Ege Profil Tic. ve San. A.Ş., 'EFQM Mükemmellik Modeli', '6 Sigma' ve 'Yalın Üretim' projeleri ile sürekli olarak tüm süreçlerini iyileştirme ve mükemmelleştirme prensibi ile hareket etmektedir.

Ege Profil Tic. ve San. A.Ş., kalite yönetim şartlarına uyarak ve etkinliğini sürekli iyileştirerek, kalite kayıplarını azaltmak için hata nedenlerini farklı problem çözme teknikleri ile araştırarak, personelini sürekli eğiterek ve yönetime katılımını sağlayarak, iş kazalarının olmasını önlemek adına personelden gelen bildirimlerle önceden önlem alarak, müşteri memnuniyetini artırarak sektöre yön veren, güvenilir ve her zaman tercih edilen bir kuruluş olmayı varoluşunun temel ilkeleri olarak saymaktadır.

KALİTE BELGELERİMİZ



1440 Egepen
Deceuninck TSE
Uygunluk Belgesi



Hizmet Yeterlilik
Belgesi



Panjur TSEK
Belgesi



2010 Sağlık
Bakanlığı Yazısı



Conta Belgesi



TS EN 13501
Yangına Karşı
Tepki Sınıflandırma



TSE Pb Yoktur Analiz Raporu



ICECON Romanya Sertifika

Everest Max



Zendow



Hijyen Belgesi



TS EN ISO 9001 Kalite Yönetim Belgesi



TS 18001 ISG Yönetim Sistemi Belgesi



TS EN ISO 14001 Çevre Yönetim Sistemi Belgesi



TS 13501 Yangına Karşı Tepki Sınıflandırma





ÇEVRE POLİTİKAMIZ



PVC profil imalatı sektöründe faaliyet gösteren firmamız bu faaliyetlerini gerçekleştirirken; firmada veya firma adına çalışanlara, bayilerine, ziyaretçilerine ve tedarikçilerine daha sağlıklı ve güvenli bir çalışma ortamı sunmayı ve çevreyi korumayı taahhüt eder.

Bu doğrultuda İş Sağlığı, Güvenliği ve Çevre ile ilgili yasal gerekliliklere uyan ve sürekli iyileştirme felsefesi ile çalışan bir firma olarak;

HEDEFİMİZ

- Doğal kaynak tüketimi ve atık üretimini azaltıcı çalışmalar yapmak,
- Faaliyetlerimizle ilgili risk değerlendirmeleri sonucunda, iş sağlığı ve çevre risklerini en aza indirmek,
- Çevre ve iş kazalarının oluşumunu engelleyen düzeltici önleyici faaliyetleri başlatmak ve uygulamak,
- Eğitim ile tüm çalışanların iş sağlığı, güvenliği ve çevre bilincini artırmak,
- PVC sektöründe sağlıklı ve güvenli bir çalışma ortamı yaratarak, çevreyi koruyan lider bir kuruluş olmaktır.



PVC PENCERE VE KAPI SİSTEMLERİNİN AVANTAJLARI

Güçlü ısı yalıtımı sağlar.

Egepen Deceuninck ürünleri, yüksek ısı yalıtımı hedeflenerek tasarlanır, en sıcak yazlardan en soğuk kışlara, tüm iklim koşullarında evinizde konforlu bir ortamın tadını çıkarmanızı sağlar. Patentli tasarımlarımız, doğru cam ile mümkün olan en iyi termal performansı sunarak ısı yalıtımını kontrol altına alır ve yakıt ekonominize de olumlu katkıda bulunur.

Su sızdırmazlığında maksimum değer yaratır.

Legend, Zendow ve Everest Max Sistemleri, EN 14351-1 +A1 standardına göre yapılan su sızdırmazlık testlerinden yüksek basınç değerlerinde bile su almadan geçmektedir. Dolayısı ile su ile ilişkilendirilebilecek tüm mekanlarda rahatlıkla kullanılabilir.

Hava sızdırmazlığında etkili çözümler sunar.

Egepen Deceuninck kapı ve pencere sistemlerinin temel özelliklerinden biri de, hava geçirgenliğinde sağladığı iyi yalıttır. Profiller üzerinde kullanılmakta olan TPE conta, köşelerde kaynak olma özelliği ile hava sızdırmazlığını mükemmel olarak destekler. Pencere ve kapılar kapandığında, rüzgar dışarıda kalır.

Ses yalıtımı sağlar.

Egepen Deceuninck'in tüm ürünleri dışarıdaki sesi ve gürültüyü izole ederek hem evinizde hem de ofisinizde sessiz bir konfor sağlar. PVC malzemenin yalıtım özellikleri ile ürünlerimizin çok bölmeli tasarımı birleşerek, yoğun trafikli hatta çok gürültülü yerlerde bile iyi bir akustik performans sağlamakta, mekanı mükemmel bir yaşam alanı haline dönüştürmektedir.

Rüzgara karşı dayanıklıdır.

Bir pencereyi etkileyen en büyük kuvvet rüzgar yüküdür. Rüzgarın, pencere dış yüzeyinde uyguladığı kuvvet, pencere PVC profilleri ve içinde yer alan metal destek sacları tarafından karşılanır. Pencere Proje'm programı ile doğrama için gereken statik hesaplar yapılır, kullanılacak destek sacına ait atalet moment(Ix) değerleri, müsaade edilen esneme katsayıları göz önüne alınarak, rüzgar yükü ile mutlaka mukayese edilir.

Çevre dostudur.

PVC profiller geri dönüşümü olan bir malzemedir. Aynı zamanda profillerimizin içinde kurşun yoktur. Kalsiyum çinko stabilizan ile profil üretimi yapılmaktadır.

Bakımı kolaydır,

Tüm ürünlerimiz az bakım gerektirir, renkleri solmaz, dayanıklı şık ve estetik ürünlerdir. Boya ve pahalı bakım ürünleri gerektirmez. Hızlı ve kolay bir şekilde temizlenir.

Yüksek güvenlik sağlar.

En son güvenlik teknolojileri ile donatılmış olan aksesuar ile kullanılan profillerimiz, güvenlik ihtiyacınız için en iyi çözümleri sunar.

Malzeme ve yapı performansı dünya standartlarındadır.

PVC ürünlerinin, uzun ömürlü ve üstün kalitesinin kanıtlanışının üzerinden 40 yılı aşkın bir süre geçmiştir. Egepen Deceuninck'in tüm malzeme bileşenleri; güç, sağlamlık, ısıya karşı dayanıklılık ve renk korumasında dünya standartlarında bir performans göstermektedir.





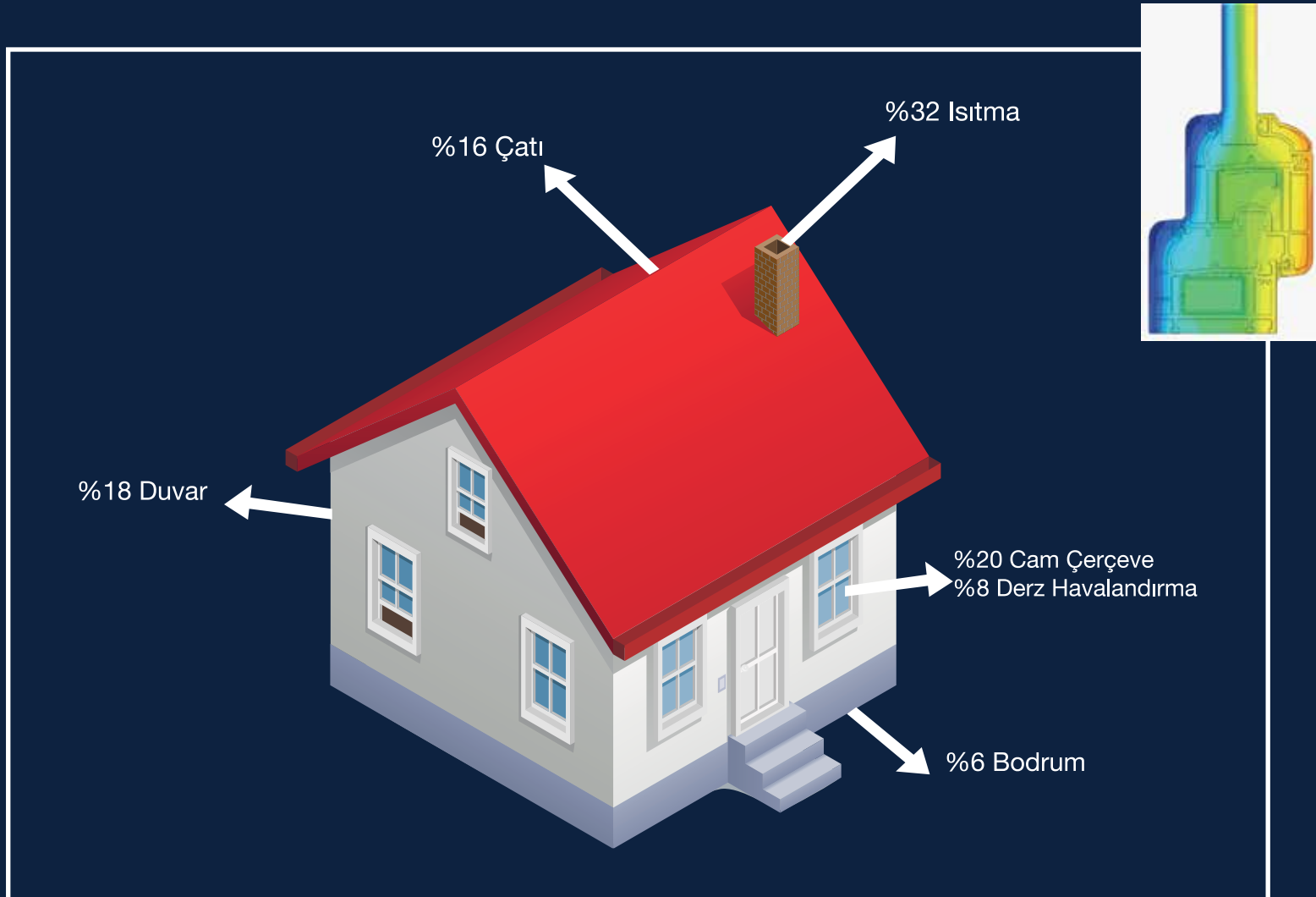

ENERJİ TASARRUFU – ISI YALITIMI

Tüm dünyada enerji ihtiyacı, nüfus artışı ve tüketime paralel olarak artmaktadır. Çok miktardaki enerji tüketimi nedeni ile doğal enerji kaynakları azalmakta dolayısı ile enerji maliyeti de yükselmektedir. Ülkemizde kullanılan enerjinin %32'si binalarda tüketilmektedir. Konutlarda tüketilen enerjinin büyük bir kısmının ısıtma ve soğutma amaçlı olması, binalarda ısı yalıtımı ile sağlanacak enerji tasarrufunun önemini vurgulamaktadır.

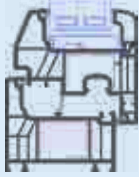
Yapılardaki ısı kaybının, %28'i yeterli yalıtım özelliklerine sahip olmayan pencerelerden gerçekleşmektedir. Dolayısı ile pencereler, binayı sadece estetik olarak tamamlamak ile kalmaz, ısı ve ses yalıtımında da çok önemli rol oynamaktadır.

Bir pencerenin termal yalıtımı pencereye ait U değeri (ısı iletim katsayısı) olarak ifade edilmektedir. U değeri yapı malzemesinin, ısıyı nasıl taşıdığını göstermektedir. Isı iletim katsayısı (U değeri)'nin azalması, malzemenin ısıyı daha zor naklettiğini, dolayısı ile daha yalıtkan bir malzeme olduğunu ifade etmektedir.



Sistemin Adı	Sistemin Kesiti	Sistemin Özellikleri	Isı İletkenlik Değeri Uf=W/(m ² K)
Legend		Profil Kalınlığı: 80 mm Odacık Sayısı: 6	1.2
Zendow Plus		Profil Kalınlığı: 70 mm Odacık Sayısı: 5	1.3 (Orta contalı) 1.4
Zendow Deluxe		Profil Kalınlığı: 70 mm Odacık Sayısı: 5	1.3 (Orta contalı) 1.4
Zendow		Profil Kalınlığı: 70 mm Odacık Sayısı: 5	1.3 (Orta contalı) 1.4
Fusion		Profil Kalınlığı: 70 - 60 mm Odacık Sayısı: 5 / 4	1.4
Everest Max		Profil Kalınlığı: 60 mm Odacık Sayısı: 4	1.5

Sistemlerimize ait ısı iletkenlik testleri, ISO EN 10077-1'e göre, yurt dışındaki akredite laboratuvarlarda yaptırılmıştır.

RÜZGAR YÜKÜ HESAPLARI

Gelişen inşaat teknolojileri ile birlikte her geçen gün özellikle büyük şehirlerde daha yüksek yapılar tercih edilmektedir. Pencere ve kapılara dışarıdan uygulanan en önemli kuvvet olan rüzgar yükü, rüzgar hızı olarak pencere montajının yapılacağı yere ve yüksekliğe göre değişiklik gösterir.

Bu nedenle, doğramanın statik hesapları yapılarak pencere ebatlarının uygunluğu aşağıdaki kriterlere göre kontrol edilmelidir;

- * Kullanılacak metal destek sacının atalet moment değerleri (cm⁴),
- * Rüzgar hızı ve rüzgar yükünün belirlenmesi (örneğin 300,400 Pa veya 50,80 km/h)
- * Müsaade edilen sehim miktarları (L/200, L/300)

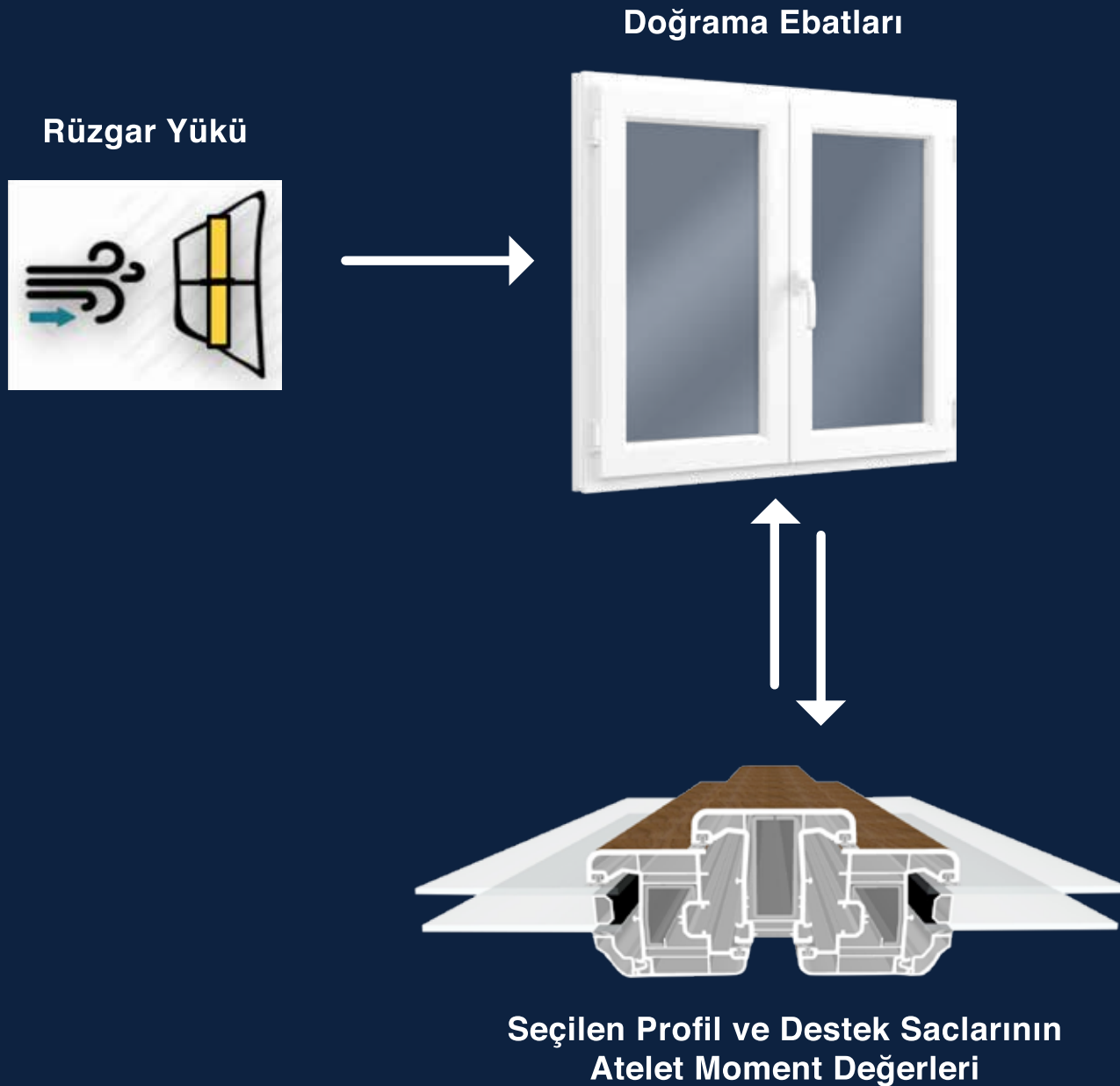

Türkiye'de ilk defa EGEPEN DECEUNINCK'te!

Avrupa ile aynı anda Türkiye'de ilk defa Egepen Deceuninck tarafından, bayiler için özel olarak geliştirilen PENCERE PROJE'M ile pencere ve kapıların tüm teknik detayları, şeffaf bir şekilde hazırlanmaktadır.

Bayilerimiz "Pencere Proje'm"i kullanarak,

- Seçtikleri doğrama sistemlerinin çizimlerini yaparak kesit detaylarını oluşturabilmekte,
- Beyaz ve lamine renk seçenekleri ile 3D katı modeli görüntüleyebilmekte,
- Pencerenin rüzgar yükü hesaplarının kontrolünü sağlayabilmekte,
- Aynı zamanda doğramanın ısı iletkenlik değerini belirleyebilmekte ,
- Duvar montaj detaylarını da kolaylıkla hazırlayabilmektedir.

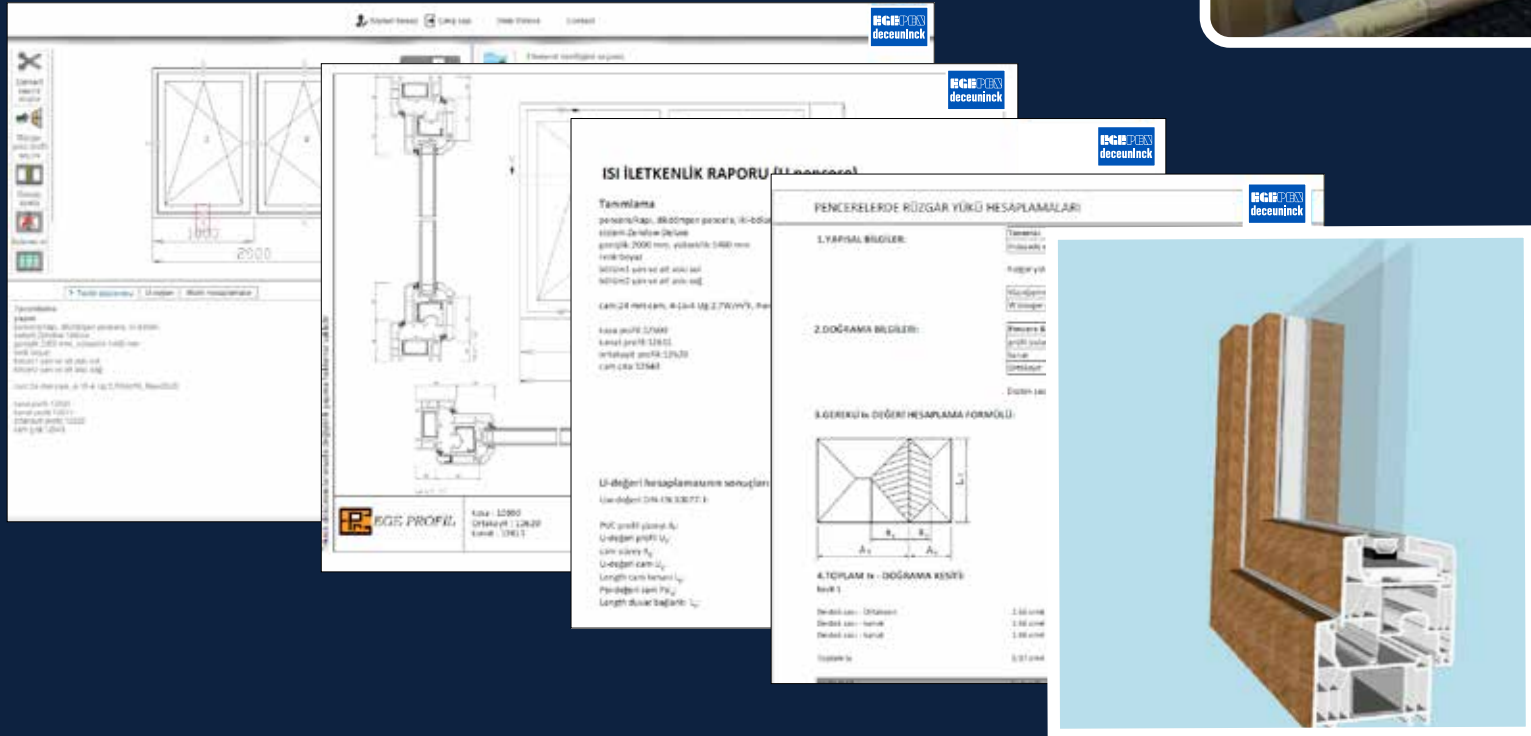

EPD BELGEMİZ İLE YEŞİL BİNALARA

ÇEVRESEL ÜRÜN BEYANI

ISO 14025 ve EN 15804 standartlarına göre

Beyan Sahibi	EGE PROFİL Tic. ve San. A.Ş.
Program Sahibi	Institut Bauen und Umwelt e.V. (IBU)
Yayınlayan	Institut Bauen und Umwelt e.V. (IBU)
Beyan Numarası	EPD-EPT-20150011-CAA1-EN
Yayın Tarihi	28.04.2015
Geçerlilik Tarihi	27.04.2020

PVC Profiller

EGEPEN Deceuninck

www.bau-umwelt.com / <https://epd-online.com>

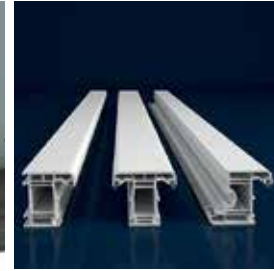

Egepen Deceuninck, çevreye verdiği önemi vurgulayarak, ürünlerinin çevresel performansını, EPD (Environmental Product Declaration) belgesi ile beyan ediyor. Özellikle sürdürülebilir yapı konseptindeki yeşil bina projelerine yönelik olarak çevresel ürün beyanı (EPD), beyaz ve lamine profiller için, yaşam döngüsü değerlendirme prensipleri temel alınarak hazırlanmıştır. Egepen Deceuninck'in sahip olduğu EPD belgesi, ISO 14025 standardına göre hazırlanarak, bağımsız Alman IBU EPD programı tarafından onaylanmıştır.

EPD Belgesi'nin getirdiği avantajlar;

- Yeşil bina projelerinde yer alan binalar, BREEAM, LEED ve DGNB sertifikalandırma sistemleri ile değerlendirilmektedir. Sürdürülebilir yapı konseptindeki bu sertifikasyon sistemlerinde, EPD belgeli ürünlerin kullanılması, yüksek puan alınmasını sağlamaktadır.
- EPD, dünyada kabul görmüş bir eko-etiket olup, sürdürülebilirlik değerlendirmelerinde sağlıklı ve güvenilir bir temel oluşturmaktadır.
- Sürdürülebilirlikle ilgili kurumsal iletişimde, önemli araçlardan biri olarak rekabet avantajı getirmektedir.



RENK SEÇENEKLERİ



Doğal Renkler, En Renkli Seçenekler



Krem



Budaklı Winchester



Kiraz



Altın Meşe



Winchester



Fındık



Venge



Koyu Meşe



Gümüş



Vizon



Antik Meşe



Kül Siyah



Koyu Bej



Antrasit Gri

ÜRÜNLERİMİZ

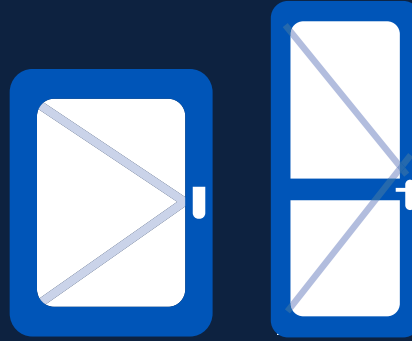

PENCERE VE KAPI SİSTEMLERİ



LEGEND

Her Zaman “Daha Fazla”sını Arayanlar İçin

Yeni

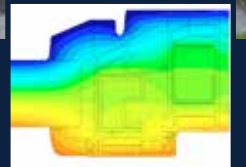
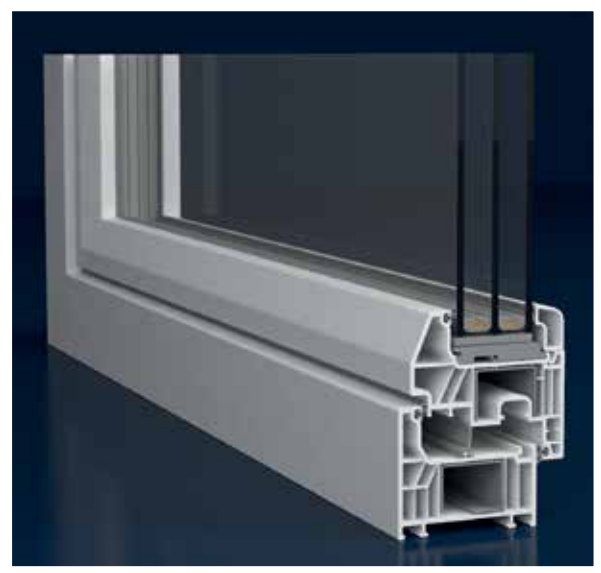

Profil Geniřliđi 80 mm

Odacık Sayısı 6

Conta Sayısı 3 (Orta Contalı)

Conta TPE Gri / Siyah

Çıta Tek Tırnaklı - PCE Contalı

Cam Kalınlıkları 24,30,36,44 mm

Standart TS 5358 - EN 12608-B Sınıfı

Isı İletkenlik Kat Sayısı Uf: 1.2 W/m²K

Mükemmel Hayatın Penceresi

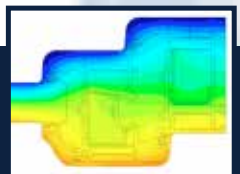

Profil Geniřliđi 70 mm

Odacık Sayısı 5

Conta Sayısı 2

Conta TPE Gri / Siyah

Çıta Tek Tırnaklı - PCE Contalı

Cam Kalınlıkları 4, 20, 24,30,36,44 mm

Standart TS 5358 - EN 12608-B Sınıfı

Isı İletkenlik Kat Sayısı Uf: 1.3 W/m²K(orta contalı)
Uf: 1.4 W/m²K



zendow®

PLUS

Mükemmel Hayatın Penceresi

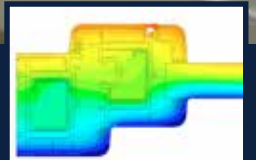
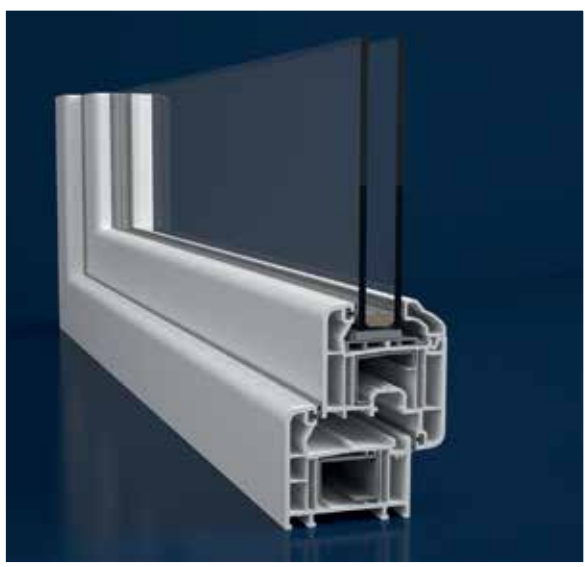

Profil Geniřliđi 70 mm

Odacık Sayısı 5

Conta Sayısı 2/3 (Orta Conta Opsiyonel)

Conta TPE Gri / Siyah

Çıta Tek Tırnaklı - PCE Contalı

Cam Kalınlıkları 4, 20, 24, 30, 36, 44 mm

Standart TS 5358 - EN 12608-B Sınıfı

Isı İletkenlik Kat Sayısı Uf: 1.3 W/m²K(orta conta)
Uf: 1.4 W/m²K



zendow[®]
DELUXE

deceuninck

Mükemmel Hayatın Penceresi

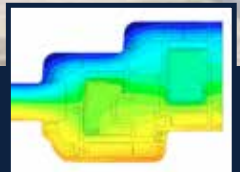
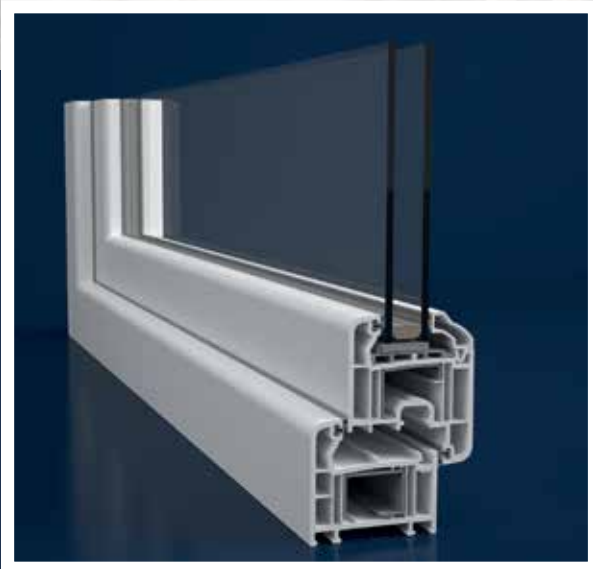

Profil Geniřlięi 70 mm

Odacık Sayısı 5

Conta Sayısı 2/3 (Orta Conta Opsiyonel)

Conta TPE Gri / Siyah

Çıta Tek Tırnaklı - PCE Contalı

Cam Kalınlıkları 4, 20, 24, 30, 36, 44 mm

Standart TS 5358 - EN 12608-B Sınıfı

Isı İletkenlik Kat Sayısı Uf: 1.3 W/m²K(orta contalı)
Uf: 1.4 W/m²K

İlk Tercih Kalite Olanlara...

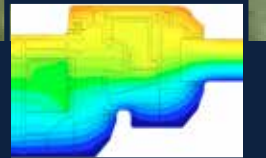
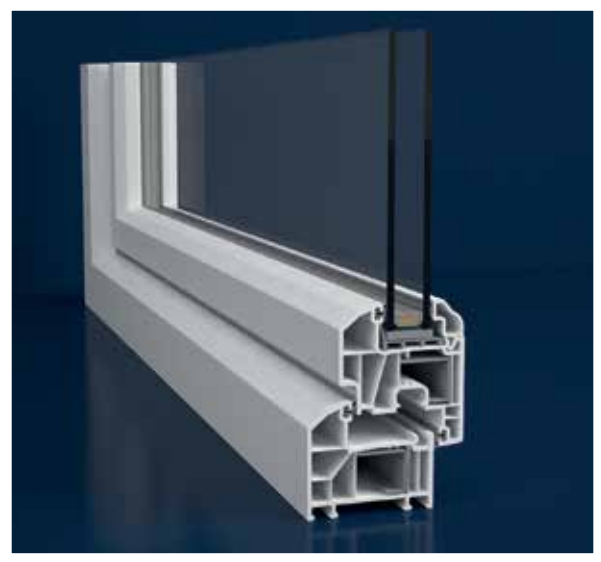

Profil Geniřlięi 70-60 mm

Odacık Sayısı 5/4

Conta Sayısı 2

Conta TPE Gri / Siyah

Çıta Tek Tırnaklı - PCE Contalı

Cam Kalınlıkları 4, 20, 24, 30, 36 mm

Standart TS 5358 - EN 12608-B Sınıfı

Isı İletkenlik Kat Sayısı Uf: 1.4 W/m²K



EVERESTMAX

deceuninck

Yaşam Konforunu Artırmak İsteyenlere

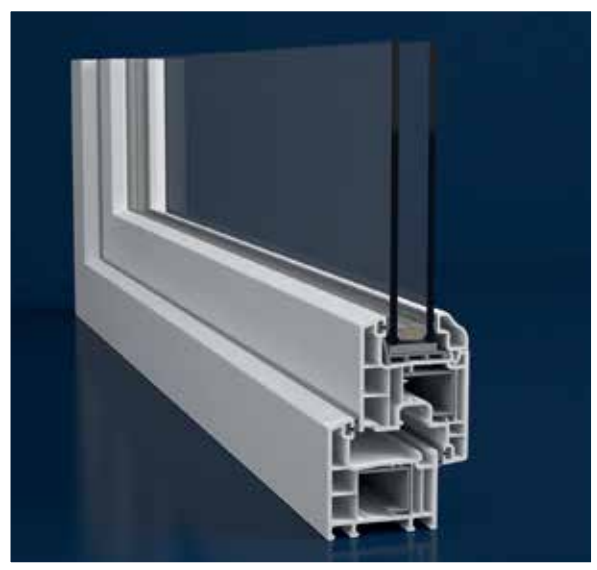
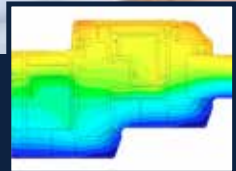

Profil Geniřliđi 60 mm

Odacık Sayısı 4

Conta Sayısı 2

Conta TPE Gri / Siyah

Çıta Tek Tırnaklı - PCE Contalı

Cam Kalınlıkları 4, 20, 24, 30, 36 mm

Standart TS 5358 - EN 12608-B Sınıfı

Isı İletkenlik Kat Sayısı Uf: 1.5 W/m²K



SÜRME SİSTEMLERİ

Özgür Bir Yaşamı Tercih Edenlere

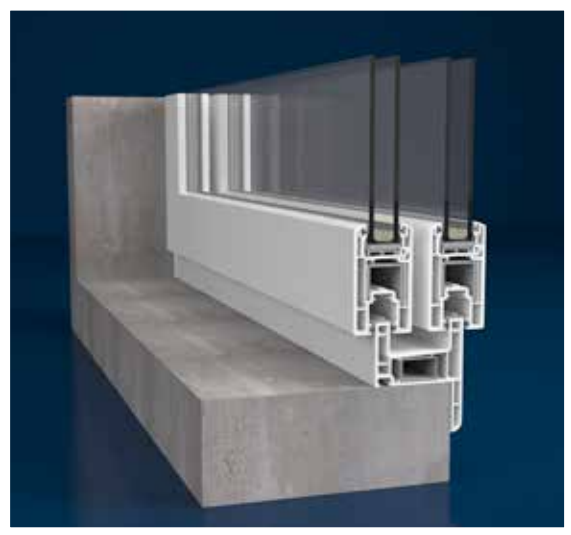
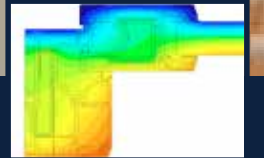

Conta

TPE Gri / Siyah

Çıta

Tek Tırnaklı - PCE Contalı

Cam Kalınlıkları

4, 20, 24, 30 mm

Açılım Seçenekleri

Sürme tek ray, çift ray, üç ray kasa profilleri ve sineklikli kasa, pervazlı kasa uygulamaları

Sınıf

TS 5358 - EN 12608-B Sınıfı

Isı İletkenlik
Kat Sayısı

Uf: 2.0 W/m²K

Sürme Pervaz Kasa

Türkiye'deki Sürme Sistemlerinde
En Geniş Ürün Yelpazesi
Sadece EGEPEN DECEUNINCK'TE!

2 Ray Sürme
Alüminyum Kasa

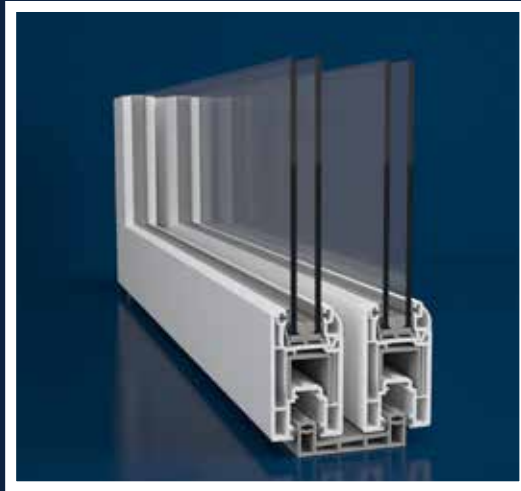

2 Ray Sürme

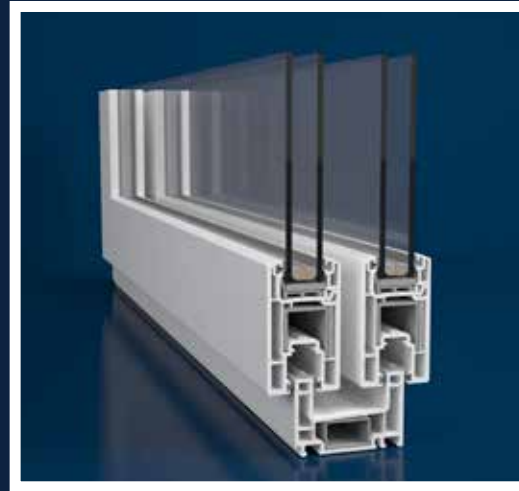

3 Ray Sürme

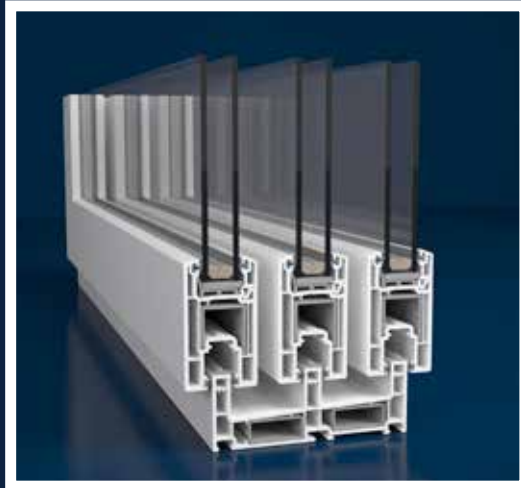

Sürme Kasa Sineklikli

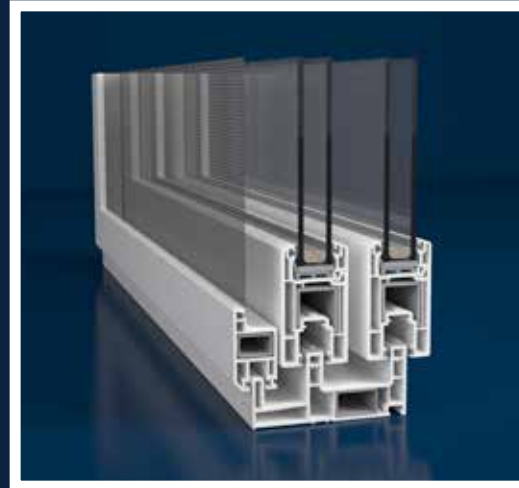

Sabit Sürme Sistemleri

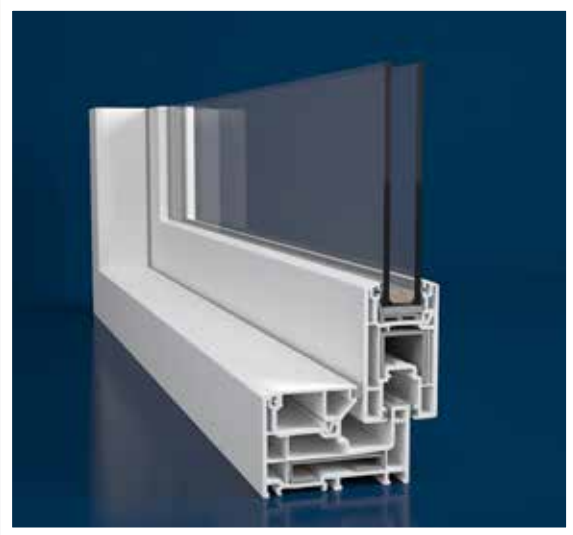
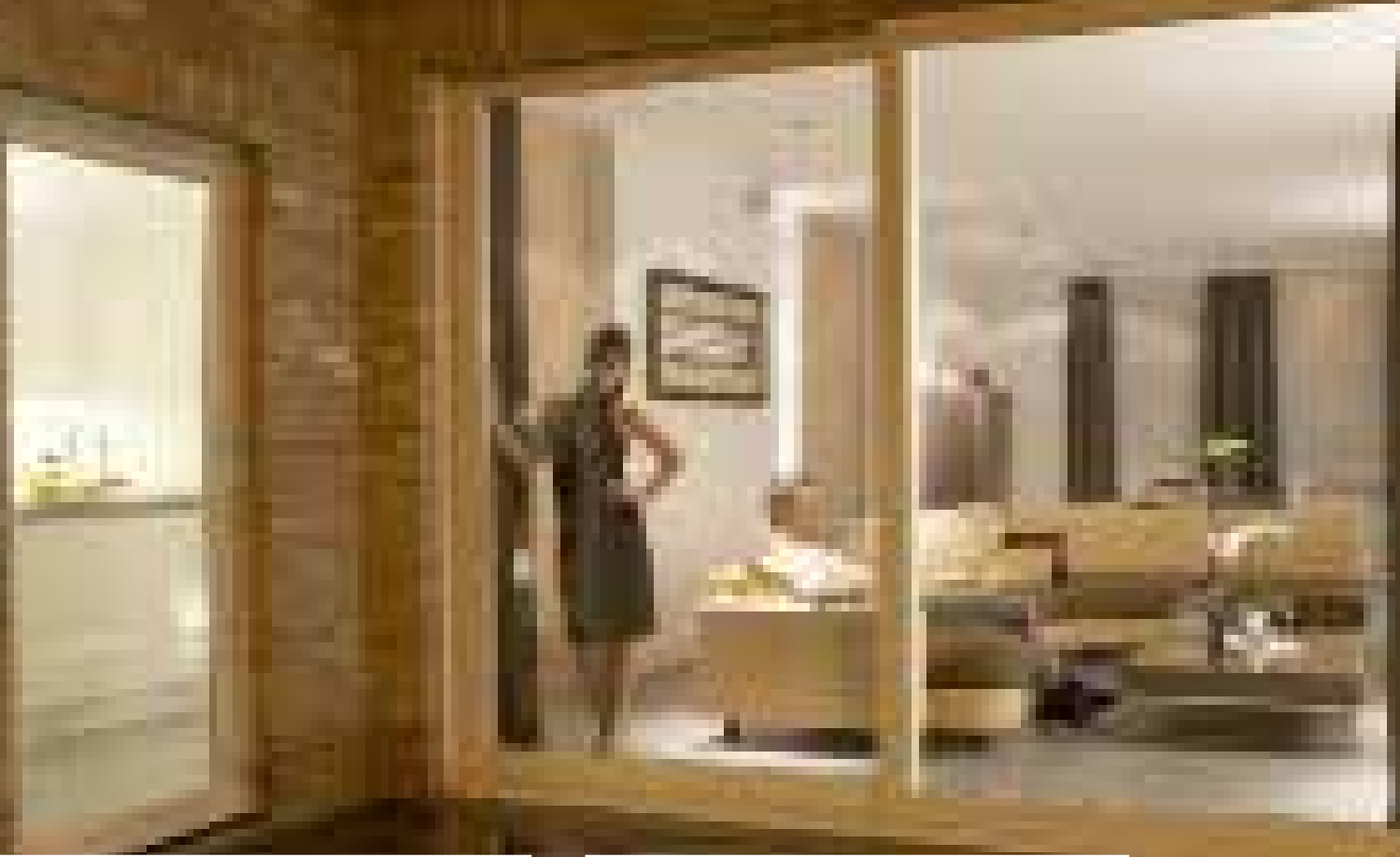

Sabit Sürme

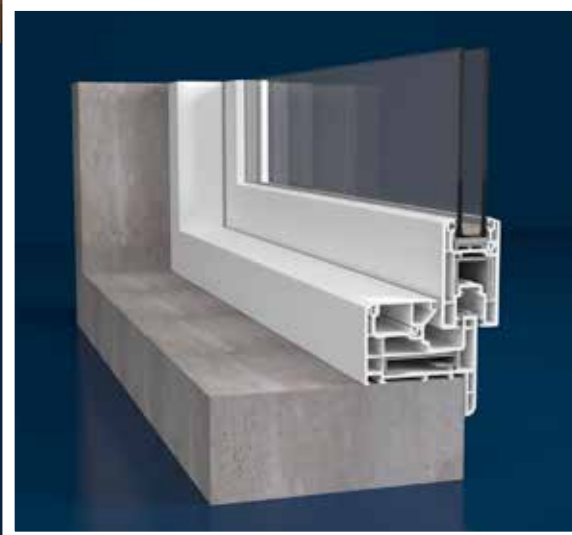

Sabit Sürme Pervaz Kasa

Bırakın Görüş Açınız Daha Da Genişlesin!

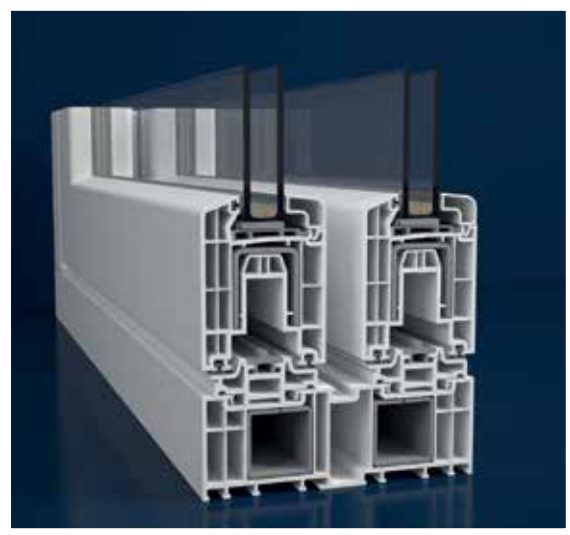
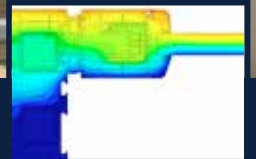

Kasa Geniřliđi 175 mm

Kanat Geniřliđi 76 mm

Odacık Sayısı 8 (kasa), 4 (kanat)

Conta TPE Gri / Siyah

Çita Tek Tırnaklı

Cam Kalınlıkları 4, 20, 24, 30, 36, 44 mm

Standart TS 5358 - EN 12608-A Sınıfı

Isı İletkenlik Kat Sayısı Uf: 1.2 W/m²K



YARDIMCI ÜRÜNLER



STORBOX

Mekanlarınız Hem Güzel Hem Yalıtımlı



Egepen Deceuninck Starbox Panjur Sistemi, mekanlarınız için pratik ve estetik bir sistem olmasının yanında, mükemmel yalıtım da sağlar. Olumsuz hava koşulları ve gürültü dışarıda huzurunuz içeride kalır.

165 mm ve 200 mm olarak iki farklı boyutta üretilen Starbox Panjur Sistemi ile detaya göre, doğrama üstü veya farklı uygulamalar yapılabilmektedir. Ayrıca ısı yalıtımı amacıyla 165x200 mm ve 200x235 mm kutular da sistem içinde bulunur. Panjur lamel seçeneği olarak ise Ege (55 mm) ve Mini (37 mm) Panjur uygulanabilir. Bu sistem; tek pencereye, kapı üstüne ve çoklu panjur uygulaması gerektiren mekanlara kolaylıkla uygulanabilir. Ayrıca isteğe göre, sürme sineklik veya stor sineklik ile kombine edilebilir.



KEPENK

EGE
deceuninck

Nostalji Evlerinizde



Estetik ve fonksiyonu, geliřtirdiđi tasarımlarda maksimum uyum ile bir araya getiren Egepen Deceuninck, eviniz için geliřtirdiđi kepenk çeřitlerini beđeninize sunar.

Kepenlerde, kanatlar kapalı iken, özel makaslı bir sistem ile iç kanatlar ileriye doğru açılabilir. Kepenk sistemine farklılık getiren bu uygulamaya Ege Profil ve Tic. San. A.Ş. tarafından faydalı model belgesi alınmıştır. Kepenklerde beyaz ve lamine renk alternatifleri uygulanabilir. Mekanın özelliklerine göre, kemerli kepenk üretimi de mümkündür. Kepenk sistemleri, her pencere sistemine uyum sağlar ve yıllarca güvenle kullanılabilir.



DEKOR LAMBRI

Duvarlarınıza Doğadan Bir Dokunuş



İç ve dış mekanlara kolaylıkla uygulanabilen lambriyerler, duvarlarınız için her zevke hitap eden estetik bir yalıtım malzemesi olarak dizayn edilmiştir.

250 mm ve 200 mm'lik geniş lambri grubu, 125 mm ve 200 mm'lik oluklu lambri çeşitleri, farklı mekanların ihtiyaçlarını karşılamak üzere tasarlanmıştır. Geliştirilen lambri kenar, iç ve dış köşe dönüş, dekoratif köşe dönüş profilleri ile özel detaylarda da etkin çözümler oluşturulmaktadır. İç mekan dekorasyonunda kullanılan desen baskılı lambriyerler sayesinde, yaşadığınız mekanlarda farklılık yaratabilirsiniz. İç ve dış mekanlara uygun lamine renk uygulaması, 200 mm geniş lambri üzerine, sistemdeki tüm lamine renk seçenekleri ile yapılabilmektedir.

Bırakın Yaşam Alanınıza Özgürlük Gelsin



Sineklik, sineklerle mücadelede en zararsız çözümdür (ilaçsız). Pencerelemler rahatlıkla açılarak her saatte mekanlarınızın havalandırılmasını sağlar.

Uygulama olarak mekana ve doğrama tercihine göre sürme sineklik veya içe açılan sineklik yapılabilmektedir. Her çeşit malzeme-deki doğrama üzerine yani ahşap, alüminyum veya pvc rahatlıkla monte edilebilir. Sinekliklerde her renk lamine renk uygulanabilmektedir.

REFERANSLARIMIZ



İSTANBUL - İSTANBUL SARAYLARI



İSTANBUL - İSTANBUL SARAYLARI



İSTANBUL - FUAYE EVLERİ



İSTANBUL - FUAYE EVLERİ



İSTANBUL - KELEBEKİA



İSTANBUL - KELEBEKİA



İSTANBUL - SEALYBRİA



İSTANBUL - ARDIÇLI GÖL EVLERİ



İSTANBUL - LAGÜN



İSTANBUL - BOSPHORUS CITY



İSTANBUL - STILL KONUTLARI



İSTANBUL - STILL KONUTLARI



İSTANBUL - NEW PARK



İSTANBUL - ELİTKENT



İSTANBUL - OYAK KENT



İSTANBUL - SERENITY KÜÇÜKKÖY



İSTANBUL - SERENITY ALİBEYKÖY



İSTANBUL - SERENITY HALKALI



İSTANBUL - GYO



İSTANBUL - OLIMPIA KENT



İSTANBUL - ARKEON EVLERİ



İSTANBUL - REŞİTPAŞA EVLERİ



İSTANBUL - NEW DRİTA



İSTANBUL - KANDİLLİ EVLERİ



İSTANBUL - EVREKA



İSTANBUL - BAMBU RESIDENCE



İSTANBUL - RÜYA KONUTLARI



İSTANBUL - AVANGARDEN



İSTANBUL - SOLAR KENT



İSTANBUL - ESTON ŞEHİR



İZMİR - DORA EVLERİ



İZMİR - BİVA RESIDENCE



İZMİR - MARTI RESIDENCE



İZMİR - RENOVA EVLERİ



İZMİR - SOLE EVLERİ



İZMİR - TERAS EVLER



İZMİR - PALMIYE PARK TERAS



İZMİR - ÖZENER İNŞAAT



İZMİR - ASENSA İNŞAAT



İZMİR - ÇEŞMEALTI EVLERİ



İZMİR - ZABITÇİ İNŞAAT



ANKARA - ALTIN ORAN



ANKARA - ALTIN ORAN



ANKARA - VADİ KONUTLARI



ANKARA - NEW ANKA RESIDENCE



ADANA - SERAPARK



ADANA - SERAPARK



ADANA - VIAPARK



ADANA - İDEAL KONSEPT



ADANA - BEGONVİL EVLERİ



ADANA- TÜMER EVLER



ADANA - BADE PLAZA



BURSA - BURSA MODERN



BURSA - CENTRALL HILL



BURSA - OLİSA SU EVLERİ



BURSA - GARDENYA VİLLALARI



BURSA - ADRES BALAT



BURSA - LARISSA



BURSA - TERAS EVLER



BURSA - SEVILLA



BURSA - MEŞELİ BAHÇE



BURSA - ADABAĞÇE



BURSA - EGEMEN EVLERİ



BURSA - MANOLYA VİLLALARI



BURSA - KUMOVA PERLA



BURSA - SARDUNYA VİLLALARI



BURSA - KUMOVA CONCEPT



BURSA - SUNRISE COURT



BURSA - SANABEL



BURSA - ARKAT RESIDENCE



AFYON - CUMHURİYET EVLERİ



ÇANAKKALE - SALTANAT KONUTLARI



ÇORLU - ARMADA CITY



DİYARBAKIR - ATAŞLAR



DİYARBAKIR - MEGA EVLERİ



DİYARBAKIR - AKSU EVLERİ



DİYARBAKIR - NUR-ÇAY EVLERİ



ESKİŞEHİR - RAYKENT



ESKİŞEHİR - ÖLÇE İNŞAAT



ESKİŞEHİR - HİSAR PARK KONUTLARI



ESKİŞEHİR - PARK EVLERİ



ESKİŞEHİR - SENNACITY HOTEL



ESKİŞEHİR - ADALAR



GAZİANTEP - ANTEPİA



GAZİANTEP - ANTEPIA



İZMİT - YILDIZ KONUTLARI



KARABÜK - GOLD RESIDENCE



KARAMAN - PANAROMA KONUTLARI



KARAMAN - YURTSEVER VIP



KARAMAN - AKKÜLAH TURKUAZ 3 TOWER



KARAMAN - AKKÜLAH TURKUAZ 2 KONUTLARI



KARAMAN - ALTIN KONUTLAR



KAYSERİ - ANA YAPI



KAYSERİ - TERMALYE



KIRKLARELİ - POLİVOR ÇİFTLİĞİ



KIRŞEHİR - TOKİ



KONYA - BEĞEN BAHAR



KONYA - BEĞEN BAHAR



KONYA - 4 MEVSİM KONUTLARI



KONYA - PARK MAHAL



KONYA - SEHA PANAROMA EVLERİ



KONYA - SEHA BAHAR EVLERİ



KONYA - SEHA YASEMİN EVLERİ



MALATYA - BESTA İNŞAAT EVLERİ



MARDİN - MEZOPOTAMYA EVLERİ



MERSİN - KONAK EVLERİ



MERSİN - ATATÜRK ORTAOKULU



OSMANİYE - CITY 328 EVLERİ



OSMANİYE - AYDIN GÜRHAN SİTESİ



OSMANİYE - YAHŐI İNŐAAT



OSMANİYE - GÜRHAÑOĐLU SİTESİ



TEKİRDAĐ - RODOSTO KONAKLARI

Her yerdeyiz...

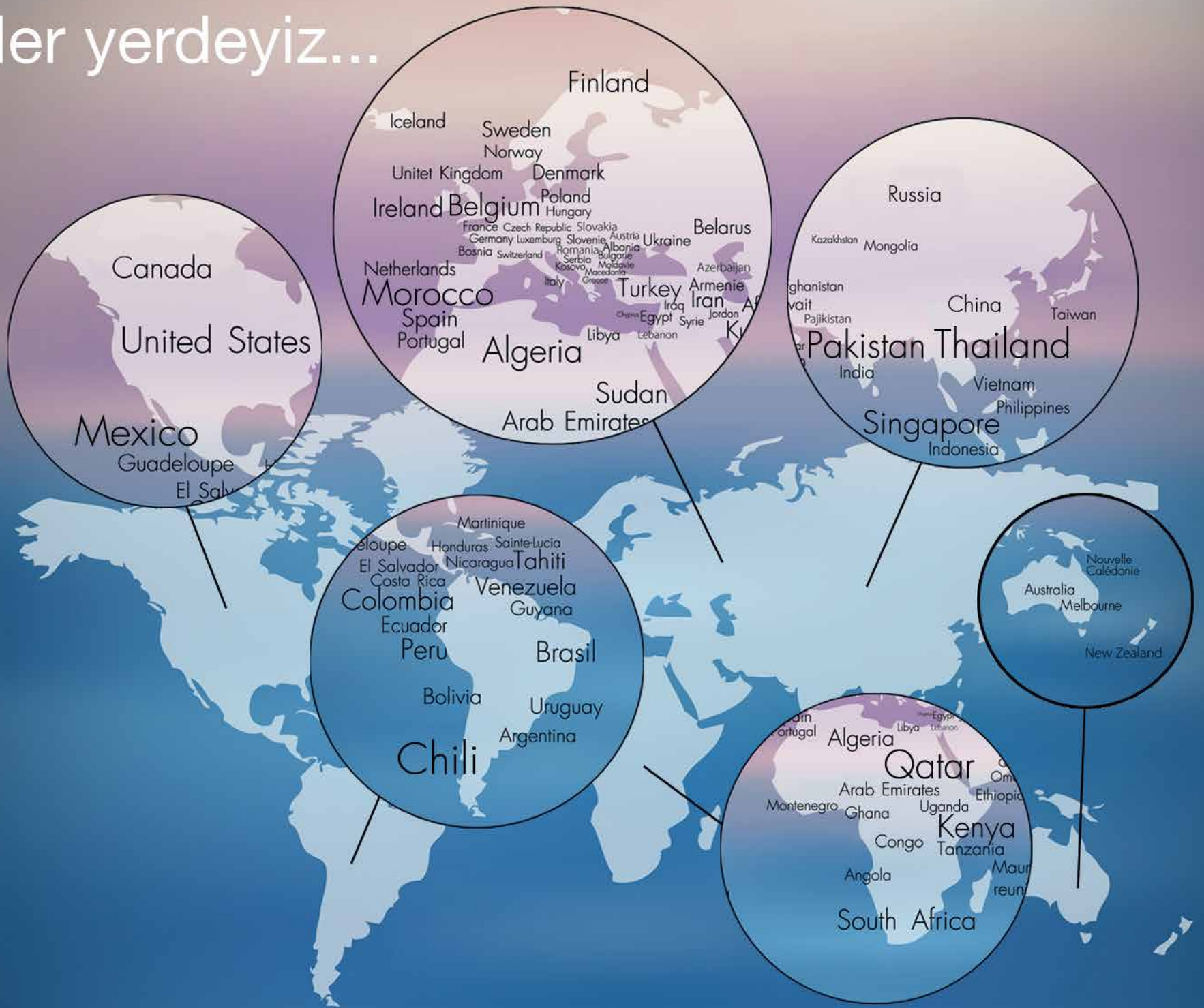

Afghanistan • Albania • Algeria • Angola • Armenie • Argentina • Australia • Autria • Azerbaican • Belarus • Belgium • Bolivia • Bosnia • Brasil • Bulgarie
Canada • Chili • China • Colombia • Congo • Costa Rica • Croatia • Chyprus • Czech Republic • Denmark • Ecuador • Egypt • El Salvador • Ethiopia
Finland • France • Ghana • Germany • Greece • Guadeloupe • Guyana • Honduras • Hungary • Iceland • Ile de la reunion • India • Indonesia • Iran
Iraq • Ireland • Italy • Jordan • Kazakhstan • Kenya • Kosovo • Kuwait • Letland • Libanon • Libya • Litouwen • Luxemburg • Macedonia • Morocco
Martinique • Mauritius • Mexico • Moldavie • Mongolia • Montenegro • New-Sealand • Nicaragua • Norway • Nouvelle Calédonie • Oman • Pakistan
Philippines • Peru • Poland • Portugal • Qatar • Roumanie • Russia • Sainte-Lucia • Senegal • Serbia • Singapore • Slovak Republic • Slovenie • Spain
South Africa • Sudan • Sweden • Switzerland • Syrie • Tadjikistan • Tahiti • Taiwan • Tanzania • Thailand • The Netherlands • Turkey • Uganda • Ukraine
Uruguay • United Arab Emirates • Unitet Kingdom • United States • Vietnam • Venezuela •

Adana Bölge Müdürlüğü

Adres: Yeni Mahalle 87071 Sokak Bozkurtlar Rezidans 50 Kat: 3 D: 3 Seyhan - ADANA

Telefon: 0 322 247 23 90

Faks: 0 322 247 23 85

Ankara Bölge Müdürlüğü

Adres: Kızılırmak Mahallesi 1446. Cadde Alternatif Plaza No: 12/26 Çukurambar - Çankaya / ANKARA

Telefon: 0 312 440 16 15

Faks: 0 312 441 11 18

İstanbul Bölge Müdürlüğü

Adres: İçerenköy Mah. Çayır Cad. Bay Plaza No: 5 Kat: 3 Ataşehir - İSTANBUL

Telefon: 0 216 537 13 60

Faks: 0 216 537 13 64

İzmir Bölge Müdürlüğü

Adres: Atatürk Organize Sanayi Bölgesi 10003 Sokak No: 5 35620 Çiğli - İZMİR

Telefon: 0 232 398 98 98

Faks: 0 232 398 99 83

